



INFORMATION

2025 Vol.30 (J)



健康経営優良法人
Health and productivity
ブライト500

あらゆる物質のナノメートル化に挑み、

企業理念「摩砕技術で世界に貢献し それによりこの事業に関連するすべての人々の幸福を増す＝増幸」



マスコーマスコット
MAX & MIRAI

90周年マスコット「マックス」 & 95周年マスコット「ミライ」

あいにきてね!

摩碎技術で世界に貢献します。



社是『おもしろ 可笑しく 一所懸命』

どうせ生きるなら 楽しく 意義のある人生にしよう！

一所懸命仕事をし 一生懸命家族を守り 一生懸命やりたいことをやる

人に迷惑を掛けず 少しは人のため 社会のためになることをしよう！
いつも前向きに 笑顔と遊び心を忘れず 何があろうと 逃げずに受け止める そんな人生を送れたら悔いもなし！

20歳の頃から70歳近くまで、人生の一番いい時期を仕事に当てるわけだから、受け身で仕事をするよりも積極的に、前向きにする方がいい。知らずうちに力もつくし、人からも当てにされ、認められる。その結果仕事が面白くなり、深みを増し、人生観も変わる。そうなたらしめたものです。そういう人が集う会社になりたいと思っています。

社歌



「今が瀬戸際60点」



18ポンドカノン砲 (当社正門前)

当社代表の増田家三代目 安次郎が、1852年 津軽藩の依頼で、当時製作不可能とされていた大型大砲を製作。その復元品

創業220年。夢のある会社づくりに

概要



事務棟

会社名	増幸産業株式会社
所在地	埼玉県川口市本町1丁目12番24号 電話048-222-4343 (代)
創業	1804年2月
設立	1922年4月
資本金	1,000万円
決算期	6月末日(年1回)
従業員	28名
主要取引銀行	川口信用金庫本店 武蔵野銀行川口支店
業務内容	<超微粒摩砕機> スーパーマスコロイダー・スーパーマスコロイダーα ハイパーマスコロイダーⅣ・他 <超精密カッティング機> ミクロマイスター <気流式粉碎機> セレンミラー・セレンミラーDAU <その他粉碎機> アトマイザー・カッターミル・2軸剪断破碎機 ボーンカッター・チョッパー・他 <関連機器> 各種コンベヤー及びポンプ・ミキサー・充填機・計量器・他 上記設備の製造・販売
海外代理店	韓国・中国・台湾・タイ・シンガポール・マレーシア インドネシア・フィリピン・インド・EU・ブラジル

組織図

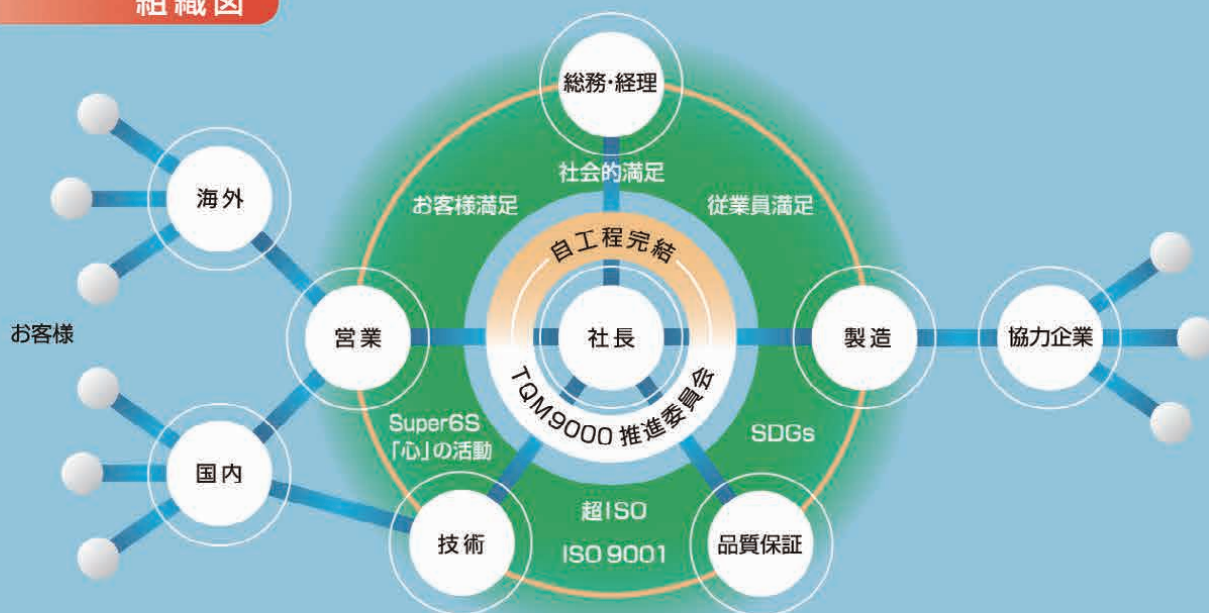

横のつながりを重視したコミュニケーション型の組織で、Super 6S「心」の活動を通して「幸福を追求」します。



挑戦しています。

おかげ様で設立103年

沿革

- | | | | |
|------------|--|----------|--|
| 1804年2月 | 初代 増田安次郎 鋳物業創業 | 2000年2月 | ISO9001 認証取得
(平成12年) |
| 1852~1857年 | 高島秋帆指導のもとに213門の大砲を鋳造し、以来工業をもって家業とし、今日に至る | 2001年2月 | ISO14001 認証取得
(平成13年) |
| 1922年4月 | 川口市本町4丁目において増幸商店創業
(大正11年) | 2002年6月 | 超精密カッティング機「マイクロマイスター」開発
(平成14年) |
| 1947年8月 | 川口市本町1丁目に於て、鋳物及び産業機械の製造開始
(昭和22年) | 2008年12月 | 超ISO研究会入会
(平成20年) |
| 1965年 | スーパーマスコロイダー開発
(昭和40年) | 2009年6月 | 多機能ミル「スーパーマスコロイダーα」開発
(平成21年) |
| 1971年8月 | 増幸産業株式会社に改組
(昭和46年) | 2011年6月 | 気流式粉碎機「セレンミラーDAU」開発
(平成23年) |
| 1972年 | 全自動豆ふ製造プラント開発、鶏骨並びに豚骨マローリマルジョン製造装置開発、
(昭和47年) | 2012年6月 | 2011年に続き社員全員で東日本大震災ボランティアに行く
(平成24年) |
| 1982年10月 | 牛骨マローリマルジョン製造ライン開発
(昭和57年) | 2013年 | セルロースナノファイバー用マスコロイダー世界22ヶ国に輸出
(平成25年) |
| 1984年9月 | 炭化物コロイダル複合燃料製造ライン開発
(昭和59年) | 2013年7月 | Super 6S活動(幸福の追求) 全社的に展開
(平成25年) |
| 1985年11月 | 埼玉工業技術大賞受賞(融砕機用砥石の製造法)
(昭和60年) | 2015年1月 | 第四世代型「スーパーマスコロイダーIV」開発
(平成27年) |
| 1986年1月 | 食品産業技術功労賞受賞(スーパーマスコロイダーの開発)
(昭和61年) | 2016年1月 | 渋沢栄一ビジネス大賞受賞
(平成28年) |
| 1986年2月 | 発明功労賞受賞(骨を砕いて食品素材とするシステム)
(昭和61年) | 2016年12月 | 電子顕微鏡および300tプレス導入
(平成28年) |
| 1987年2月 | 考案功労賞受賞(融砕機用砥石ポリマー複合体)
(昭和62年) | 2017年7月 | 健康経営推進宣言(社員も会社もより健康に)
(平成29年) |
| 1988年4月 | 科学技術庁長官賞受賞(超微粒摩砕機の開発)
(昭和63年) | 2017年11月 | 「ハイパーマスコロイダーIV」開発
(平成29年) |
| 1988年8月 | 新型砥石「グラインデル」世界11ヶ国特許取得
(昭和63年) | 2018年5月 | 埼玉県経営革新企業に認定
(平成30年) |
| 1989年5月 | 社団法人食品工業学会技術賞受賞
(平成元年) | 2019年6月 | 「自己循環型スーパーマスコロイダー」開発
(令和元年) |
| 1989年5月 | 増田恒男会長・黄綬褒章受賞
(平成元年) | 2019年12月 | 「大型セレンミラー」開発
(令和元年) |
| 1993年10月 | 難粉碎性物質の超微粒化を可能にしたセレンディビター開発
(平成5年) | 2021年3月 | 健康経営優良法人に認定
(令和3年) |
| 1993年10月 | 発明大賞受賞(高速粉碎機セレンディビター)
(平成5年) | 2021年5月 | SDGs活動キックオフ
(令和3年) |
| 1994年11月 | 鳩ヶ谷第2工場竣工
(平成6年) | 2022年9月 | 会社設立100周年
(令和4年) |
| 1994年12月 | 「5S活動」全社的に開始
(平成6年) | 2022年11月 | 社歌 誕生
(令和4年) |
| 1995年9月 | 新本社工場竣工
(平成7年) | 2023年3月 | 健康経営優良法人「ブライト500」2年連続認定
(令和5年) |
| 1996年5月 | TQM「夢2000活動」全社的に開始
(平成8年) | 2023年 | 多様な働き方実践企業 ゴールド認定
(令和5年) |
| 1998年4月 | 抗菌グラインダー特許取得
(平成10年) | 2024年 | 創業220年「自工程完結企業」の実現
(令和6年) |
| 1999年10月 | 気流式粉碎機「セレンミラー」開発
(平成11年) | | |



いろんなチャレンジしています!

あらゆるプロセスに「心」を吹きこむこと、

■ Super 6S「心」の活動で幸福しあわせの追求

1994年以来、5S、ISO、TQM、6S、超ISOを、そして2014年から「Super 6S活動」を推進してまいりました。そして、この度創業220周年を迎えるに当たり「あらゆるプロセスに「心」を籠め「自工程完結企業」になる」を新たな戦略目標とし、『Super 6S「心」の活動“**創造、進化、成功、成長、深奏、幸福(しあわせ)**”』と改称。更に強力に推進してまいります。

※「自工程完結企業」とは、「自分の仕事(工程)に於いて、「品質を保証する仕組み」を有する会社」のことで、「最高の検査とは、検査しないことにあり(豊田佐吉翁の言)」、実践できる企業のこと。



人は何のために仕事をするのか… 仕事を通して幸福(しあわせ)を創造しよう! という活動です。「仲間とともに新しい価値の**創造**に参加し 会社を**進化**させ **成功**体験を増し 自らも**成長**し **深みを奏**で この事業に関連するすべての人々の**幸せを増す** = 増幸」を新しい経営理念とし、「ものごとを深く考える力」と「問題解決能力」を備え「環境変化に適應できる人財と組織を共有する」そんな会社を目指しております。

モノに品質があるように、人にも品質があります。人質(じんしつ)です。人の質を上げ、システムの質を上げ、製品の質を上げる、それは結果として会社の総合品質を上げることに繋がります。お客様に喜んでいただける、認めていただける、社員が笑顔で仕事をしている、そんな会社になりたいのです。



技術部 (3D CAD)



木社工場



第2工場



品質検査



ISO9001



CEマーキング
自己宣言書



KCS認証証明書

それが私たちの使命です。



営業部

本社工場



ダイヤモンド以外のあらゆる物質を

■SDGsへの取り組み

地球は今回復力の限界を迎えつつあります。国やイデオロギーの違いを超えて、同じ地球人として、生態系を維持し、私たちが住み続けられる環境を維持するために、今すぐ活動をスタートしなければなりません。仲間と集い、活動の輪を広げ、子供たちが笑顔で心豊かに暮らせる地球環境を維持するために、増幸産業は社員と共に真剣に考え、力を合わせ、できることから最大限、実りある活動を推進することをお約束します。

■超ISOへの取り組み

今弊社に求められているもの、そのキーワードは「心」。弊社には「Super 6S心の活動」と「ISO(品質マネジメントシステム)」の二つの経営基盤がありますが、そのプロセスに心を吹き込むこと。心を込めた仕事をするということです。心の有無に関係なく品質を保証できるシステムこそがISO9001であることはもちろん承知していますが、そこに「心」が入ったらもっと良いシステムになることは明白です。ルール通りにやっていればいいというのではなく、“今よりもっと良くするにはどうしたらよいか”を常に考え、問題意識を持って改善に結びつける、そんな眼を養いたいと思っています。

■ダイヤモンド以外のあらゆる物質を 超微粒化します

近年の先端技術の向上と高品質化の追求には目を見張るものがあり、それによりあらゆる産業分野においてナノ領域の粉碎が求められるようになりました。

また、循環型社会を実現するためのリサイクル、省資源、低公害、新素材の開発などにおいてもナノ化は重要なテーマであるため、弊社は今後さらに「摩砕技術」に特化深耕し、湿式・乾式を問わず、超微粒化技術の開発に取り組んでまいります。



新素材・新製品展示室



第1実験室



分析室

超微粒化します。



ナノ研究室

●レーザ回析散乱法粒度分布測定装置 ●走査電子顕微鏡 ●デジタルマイクロスコープ



会議室

第2実験室



スーパーマスコロイダー[®] 超微粒摩砕機

スーパーマスコロイダーは別名“融砕機”ともいわれ、単なる粉碎の域を越えた“融けるように感じるほど”の超微粒化を可能にした摩砕機です。

間隔を自由に調整できる上下2枚の無気孔グラインダーによって構成された石臼形式の超微粒摩砕機は、上部グラインダーは固定で下部グラインダーが高速回転します。投入された原料は上下グラインダーの間隔に送りこまれ、そこで生じる強大な圧縮、剪断、転がり摩擦などにより原料は次第にすり潰され、超微粒化されます。石臼形式ですから他の粉碎方法に比べ粒度分布はシャープになり、且つ製品粒子は丸みを帯び、より滑らかになります。



●クリアランスの調整も極めて容易

クリアランスの設定は製品の粒度、すなわち製品の良否を決める重要な作業です。調整ハンドルを左右に回すだけで1/100ミリ間隔で回転グラインダーが上下します。また、クリアランス「0」で運転（砥石どうしが接触している状態）することもできます。

MKCA6-5JR 湿式 乾式

●研究室および少量生産用のコンパクトタイプ。
少量の原料でも粉碎可能であり、しかも投入した原料を100%回収できる湿乾兼用の小型摩砕機です。
分解掃除や組立てが大変容易に行えます。

仕様	MKCA6-5J	MKCA6-5JR
型式	MKCA6-5J	MKCA6-5JR
モーター	3.7Kw, 3相	3.7Kw, 3相
グラインダー直径	φ150mm	φ150mm
標準能力(湿)	35~120Kg/Hr	35~120Kg/Hr
外形寸法W×L×H	405×454×770mm	560×1097×1055~1632(MAX)mm
重量	120Kg	230Kg
	※台車付も製作可	※昇降幅577mm



▲MKCA6-5J



▲MKCA6-5JR

MKZA10-5LDR 乾式

●1~30μ級の粉碎を可能にした乾式専用摩砕機です。
抹茶やキトサン等のように、繊維質が強く、熱に弱い原料を効率良く微粉末にする小型生産機です。
0~830r.p.m.の範囲で回転数も自由に変えられます。

仕様	MKZA6-2LDR	MKZA10-5LDR
型式	MKZA6-2LDR	MKZA10-5LDR
モーター	1.5Kw, 3相, 無段変速	3.7Kw, 3相, 無段変速
グラインダー直径	φ150mm	φ250mm
標準能力(乾)	0.2~3Kg/Hr	0.4~5Kg/Hr
外形寸法W×L×H	500×550×1200mm	903×925×1540mm
重量	150Kg	250Kg



▲MKZA10-5LDR

MKZA10-15J IV 湿式 乾式

●スーパーマスコロイダーが誕生して50年。その節目に開発された第四世代型マスコロイダーは、CEマーキング、KCSマーク、ULなどの世界基準に準拠した安全性に加え、使い易さと機能性を追求した新型摩砕機で、パートさんにも容易に扱えるようになりました。

自動洗浄機能もラインアップされCIP洗浄にも対応が可能です。(オプション)

仕様

型式	MKZA8-10J IV	MKZA10-15J IV	MKZA12-20J IV
モーター	7.5Kw, 3相	11Kw, 3相	15Kw, 3相
グラインダー直径	φ200mm	φ250mm	φ300mm
標準能力(湿)	35~600Kg/Hr	80~1200Kg/Hr	140~2000Kg/Hr
外形寸法 W×L×H	685×1050×1370mm		
重量	220Kg	250Kg	300Kg



MKZA15-40J IV 湿式 乾式

●MKZA10シリーズに続き、第4世代に全面改良。

低粘度から中粘度原料用中型摩砕機です。

350~3500Kg/Hrの処理能力をもち、量産用として広くご利用いただけるジャケット構造の中型摩砕機です。

重い上蓋もスプリング機構で開閉が容易です。

自動洗浄機能もラインアップされCIP洗浄にも対応が可能です。(オプション)

仕様

型式	MKZA15-30J IV	MKZA15-40J IV	MKZA15-50J IV
モーター	22Kw, 3相	30Kw, 3相	37Kw, 3相
グラインダー直径	φ360mm		
標準能力(湿)	350~3500Kg/Hr		
外形寸法 W×L×H	1300×920×1715mm		
重量	600Kg	660Kg	760Kg



MKZB20-100J 湿式 乾式

●ZA型と比べ、モーターは横置き、ベルト駆動であるため、全高も低く、作業性・安全性に優れ、且つ堅牢で故障はほとんどありません。

仕様

型式	MKZB15-50J	MKZB20-100J
モーター	30~55Kw, 3相	37~160Kw, 3相
グラインダー直径	φ360mm	φ500mm
標準能力(湿)	350~3500Kg/Hr	1200~6000Kg/Hr
外形寸法 W×L×H	780×2100×1530mm	900×2500×1800mm
重量	1300Kg	2500Kg



スーパーマスコロイダー α [®] 多機能ミル

スーパーマスコロイダー α (アルファ)は、心臓部のコアパーツを交換することで、10種類以上の粉碎機に早変わりするコンパクトで高性能な、1台が何役にもなるマルチミルです。フードプロセッサーに多くみられる多機能化を粉碎機に応用した新鋭機で、湿式粉碎から乾式粉碎、粗めの粉碎から超微粒粉碎、そしてスライス状やダイス状のカットまで、用途に応じて多目的にお使いいただけます。



●ペーストからダイスカットまで

研究開発現場やホテルやレストランの厨房に1台あれば、この上なく便利です。

お客様がお持ちのスーパーマスコロイダーにも“ α パーツ”を取り付けることができます。

詳しくはお問い合わせください。

α 10シリーズ・マイクロカッター(M)付き

MKCA6-5J α

α 6シリーズ

15通りの粉碎機能

●コンパクトタイプならではの扱いやすさが魅力です。
粉碎室内部のコアパーツのみの交換で1台15役。研究室および少量生産に最適。



仕様	
モーター	3.7Kw, 3相
標準能力	35~120Kg/Hr
外形寸法 W×L×H	445×445×715mm
重量	60Kg

MKZA10-20J α IV

α 10シリーズ

13通りの粉碎機能

●最もポピュラーな中型生産機。
この一台があれば、お客様のニーズに100%お応えできます。

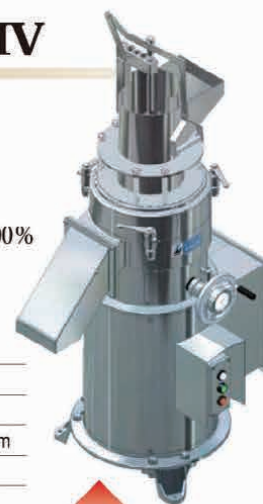

仕様	
モーター	15Kw, 3相
標準能力	80~1200Kg/Hr
外形寸法 W×L×H	685×1050×1370mm
重量	250Kg

IV
VERSION 4
Super Masscolloider

MKZA15-40J α

α 15シリーズ

3通りの粉碎機能

● α シリーズの大型タイプ。
量産用として広くご利用いただけるジャケット構造の生産機です。
取扱いの容易な上蓋スプリング機構を採用。
キャベツを丸ごと投入できます。



仕様	
モーター	30Kw, 3相
標準能力	350~3500Kg/Hr
外形寸法 W×L×H	905×1270×1800mm
重量	650Kg

Wコアシステム

特許出願中



チョップカッター(CO) with グライNDER(G)

Wコアシステムは異なる複数のコアパーツをひとつの本体にセットし、スムーズな処理ができる優れたシステムで省スペース、ローコスト化に最適です。

湿 = 湿式、乾 = 乾式

α コアパーツ

すりつぶす

グラインダー (G) 湿 乾

上下2枚の無気孔グラインダーによる石臼式。投入された原料は上下グラインダーの間隔に送りこまれ、そこで生じる強大な圧縮、剪断、転がり摩擦などにより原料は次第にすり潰され、超微粒化されます。グラインダーは150種の品揃え。
対応機種 α6・α10・α15

たたく

ハンマー (H) 乾

回転ディスクに取り付けられたハンマーが外周部ライニングの内側を高速回転し、衝撃・摩擦・圧壊および原料同士との衝突で微粒化します。安定した製品粒度と大きな処理能力を有しております。
対応機種 α6・α10

すりつぶす

マイクロカッター (M) 湿

高速で回転するローターとその外周に多数配列されたブレードのエッジ部で生じる強大な剪断力でミクロン単位の精密カッティングを行います。マイクロマイスター (3Mシリーズ) のカッティングヘッドはすべて装着できます。
対応機種 α10

きる

ラフカッター (R) 湿 乾

高速で回転するローターの遠心力で原料は籠型カッティングヘッド内面に押しつけられ、ヘッド内面のナイフにより切断されます。マイクロマイスター (4Mシリーズ) の籠型ヘッドはすべて装着できます。
対応機種 α6・α10

きる

チョップカッター (CO) 湿 乾

水平面のカッターで切断された原料は、さらに上下面の垂直のカッターで細かく切断されます。生姜のような繊維質の強い原料も前処理無しでベスト化できます。カッターは2段・3段・4段の設定が可能です。
対応機種 α6・α10

くだく

クラッシュカッター (CR) 湿 乾

ピーナツやゴマのように油脂分を多く含み、且つ熱に弱い原料を粉末にしたり、繊維質の強い原料をシャープにカットできます。全周スクリーンのタイプもあります。
対応機種 α6・α10・α15

おろす

グレーター (GT) 湿

原料は回転するおろし金状の突起によりすりおろします。特殊ディスクによりきめの細かなおろしができます。リング大の野菜や果物はそのまま投入できます。
対応機種 α6・α10

きる

スライスカッター (S) 湿
ダイスカッター (D)

回転する輪切円盤でスライスされた原料は、直下のダイス刃によりサイコロ状に切断されます。もちろんダイス刃を取り外せばスライス品を得ることができます。リング大の野菜や果物はそのまま投入できます。
対応機種 α6・α10

くだききる

カッターミル (CM) 乾

軟質原料から硬質原料まで、幅広い用途でご利用いただけます。投入された原料は三段重ねのローターの刃先と外周に取り付けられた3ヶの固定刃で切断され、出口に設けられたスクリーンの穴サイズより小さく粉碎されたもののみが排出されます。
対応機種 α6・α10

まぜくだく

ボールミル (BM) 乾

原料とボールを入れたポットを水平にセットし回転させることで、大径ボールでの衝撃粉碎と小径ボールでの摩擦により、微粒化されます。粉碎以外に混合や分散にも利用でき、インバーターで回転数の制御が可能です。
対応機種 α6

ほぐす

グレイン (GR) 乾

☆型の特殊形状ナイフは原料の解砕や整粒に適しており、過粉碎による微粉の発生を抑えることもできます。また、繊維質の強い原料や付着性のある原料の粉碎も可能です。
対応機種 α6・α10

しぼる

脱水機 (DR)

簡易遠心脱水機として1000~3000 r.p.m.の範囲でご利用いただける固液分離装置です。粒状の原料に付着する水滴から、固形物粒度が20 μm程度のスラリーの脱水にも適しています。
対応機種 α6

おしきる

チョッパー (CH) 湿

ステンレス製のミンチ機です。畜肉・魚肉はもちろんのこと、野菜や果物なども簡単にミンチ状にします。スリゴマの製造も可能で、グラインダーによる練りゴマ製造と両用できる**世界初の粉砕機**です。
対応機種 α6

きる

カッターミキサー (CX) 湿 乾

高速回転とカッターナイフにより、あらゆる素材を瞬時に切断・混合・乳化するミキサーです。インバーターにより回転数を自由に調整できますので、加工上微妙な調整が可能になり、食品から工業用原料まで幅広くご利用いただけます。
対応機種 α6

ハイパーマスコロイダーⅣ[®] 超微粒摩砕機

世界に先駆けて無気孔グラインダーを搭載した超微粒摩砕機「スーパーマスコロイダー」が誕生してから半世紀。この間、高性能・高効率・高機能化を実現して参りましたが、この度その集大成として第四世代型ハイパーマスコロイダーⅣが登場いたしました。

粉碎粒度と処理能力を最高レベルまでつぎつめたことで、従来成しえなかった高性能を発揮することができるようになりました。軟質原料から硬質原料まで、また繊維質を多く含む原料から結晶体に至るまで、ダイヤモンド以外のあらゆる物質の超微粒化を実現します。

本機はCEマーキング・UL・KCSマーク等の世界基準に準拠した安全性に加え、使い易さと安全性を徹底的に見直した結果、「摩砕機の完成形」と評されるに至りました。



MKHP10-40JⅣ 湿式 乾式

●グラインダー回転数を1000～3600r.p.m.の範囲で自由に調整できますので、ご希望の粒子で且つ最大の生産量を得ることができます。また、マイクロカッターやラフカッター等、高トルクを必要とするαパーツの性能をフルに引き出せるようになりました。

仕様	MKHP10-40JⅣ	MKHP12-40JⅣ
型式	MKHP10-40JⅣ	MKHP12-40JⅣ
モーター	30Kw, 3相	30Kw, 3相
グラインダー直径	φ250mm	φ300mm
標準能力(湿)	80～2000Kg/Hr	140～2400Kg/Hr
外形寸法W×L×H	752×1013×1518mm	
重量	550Kg	600Kg



▲MKHP10-40JⅣ

●粉碎粒度と処理能力例

原料によっては、①回転数上がるに連れ粒度が粗くなるもの、②回転数上がっても粒度がほとんど変化しないもの、③回転数上がるほど細くなるものがあります。最適な粒度と処理能力を追求することができる一押し製品です。

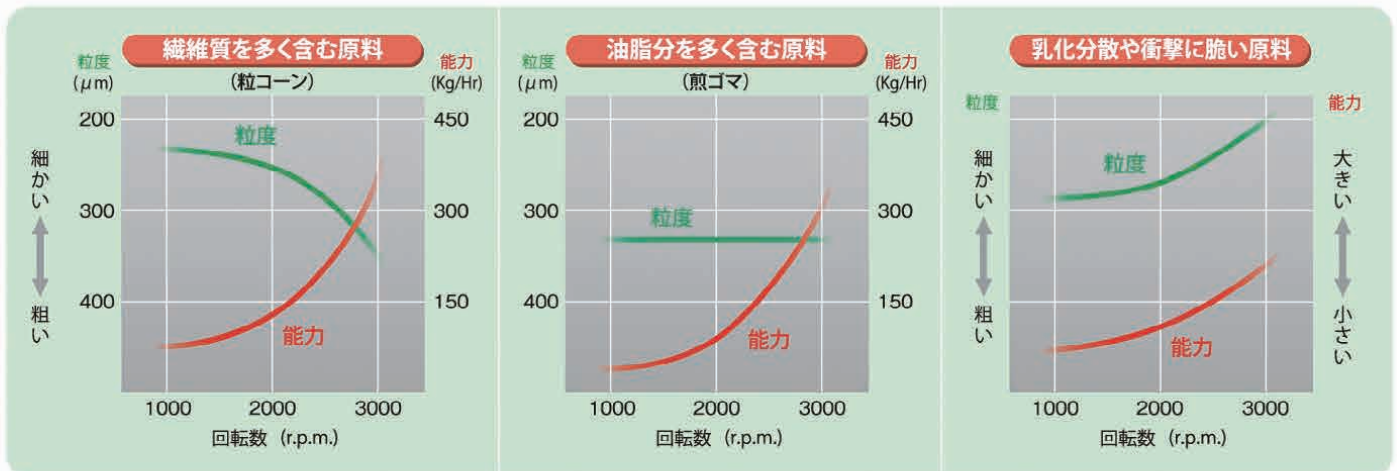

スマートマイスター[®]機能 全自動超微粒摩砕機

従来、専属のベテラン作業員が行っていた微妙なクリアランス調整を、スマートマイスター機能の電子の目が代わって行います。

スマートセンサーが常時運転状態を監視し、製品粒度と温度を一定に保ちます。更に、24種の運転パターンを設定できますので、ボタンひとつで品種換えができ、煩わしい設定作業は伴いません。

また、複数のマスコロイダーを一つの画面でコントロールすることも可能になり、更に便利にご利用いただけるようになりました。

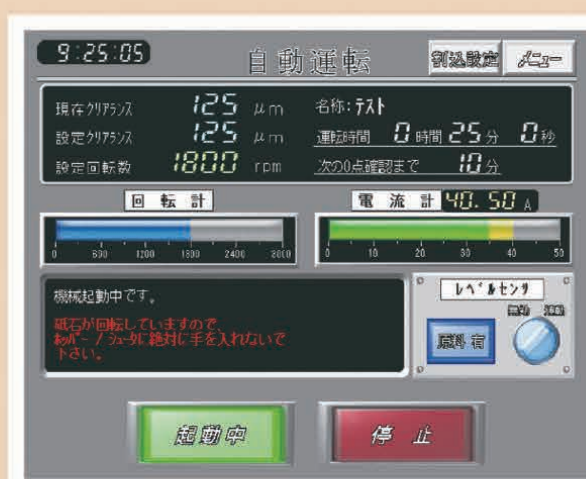

MKCA6-5JMR 湿式 乾式

●小型摩砕機に待望のスマートマイスター機能が搭載されました。再現性が特に重視される研究現場や、多品種少量生産を求められる場合に威力を発揮します。移動も簡単ですから多部署で使い回すこともできます。



仕様	
モーター	3.7Kw, 3相
グラインダー直径	φ150mm
標準能力(湿)	35~120Kg/Hr
外形寸法 W×L×H	560×1097×1055~1632 (MAX)mm
重量	235Kg
	※昇降幅577mm

MKZA10-20JM IV 湿式 乾式

●CEマーキング等の世界基準の安全性に加え、使い易さと機能性を兼ね備えた最もポピュラーな小型生産機です。パートさんにもスイッチポン!の簡単操作で、均一な製品づくりができるようになりました。



仕様	
モーター	15Kw, 3相
グラインダー直径	φ250mm
標準能力(湿)	80~1200Kg/Hr
外形寸法 W×L×H	685×1050×1370mm
重量	280Kg

MKZB15-50JM 湿式 乾式

●大型機ほどクリアランス調整は熟練を要するものです。特にインラインのプラント設備の場合、前後装置とのレベル制御は重要です。ゆえにスマートマイスター機能はなくてはならない存在になっています。

仕様	
モーター	37Kw, 3相
グラインダー直径	φ360mm
標準能力(湿)	350~3500Kg/Hr
外形寸法 W×L×H	780×2100×1340mm
重量	1300Kg



自己循環型 スーパーマスコイダー[®] 超微粒摩砕機

アンダーミクロン級の超微粒子を得ようとする場合、従来は機器を微調整しながら何度も粉碎を繰り返していたため、作業者が現場から離れることができませんでした。新開発の“セルフポンピング機能”を搭載した「自己循環型摩砕機」は、スイッチをONするだけの簡単作業で目標粒子を得ることができます。

原料を投入すると「粗砕モード」で運転が始まり、予め設定したタイミングで「微細モード」に切り替わります。繊細なクリアランスや回転数のコントロールもすべて自動。所定の工程を終了すると自動停止し、アラームを発し運転終了を通知します。自動排出、自動洗浄機能の設定もあります。(オプション)

また、粉碎室内は処理物で隙間なく満たされているため、処理物が空気に触れることもなく、品質劣化がほとんどありません。また、滞留を生じない新機構の本体設計により、粒度分布にムラの出ない画期的な性能を実現しました。

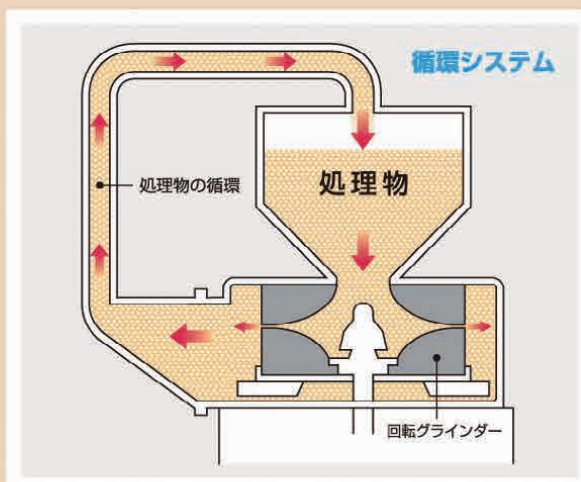

MKZA6-5CJMR 湿式

●研究室および少量生産用のコンパクト設計で、分解組み立ても簡単。チラー水をジャケット部に供給すれば、製品温度を大幅に引き下げることができるので、より高品質な製品作りができます。

仕様	
モーター	3.7Kw, 3相
グラインダー直径	φ150mm
1回の仕込量	1バッチ5Kg
外形寸法W×L×H	700×1200×1300mm
重量	230Kg



MKZA10-20CJMIV 湿式

●CNFの場合、1バッチ20～30Kgの原料スラリーを約1時間で200～300ナノメートル級の超微粒子に解繊します。原料供給から排出・洗浄まで自動化(オプション)ができますので、生産用としても十分ご使用いただけます。

仕様	
モーター	15Kw, 3相
グラインダー直径	φ250mm
1回の仕込量	1バッチ20Kg
外形寸法W×L×H	685×1050×1500mm
重量	300Kg



マスコーグラインダー 摩砕用特殊グラインダー

圧倒的な粒子の細かさと丸みのある粒形を実現する、超微粒摩砕機の優れた摩砕力を可能にしているグラインダー群は、材質、粒子の大小、溝形状等を細分化すると200種類を超える品揃えがあります。さらに、食品メーカー等のHACCP対策として抗菌グラインダーもラインアップしています。

●無気孔グラインダーの威力

一般のグラインダーは約40%の気孔率があるため、原料が生もの場合は特に肉汁等の蛋白質が内部に侵入して数千億の巨大な細菌の貯蔵庫となります。また、この気孔が災してグラインダーが割れることもあります。その点、無気孔グラインダーは、菌の汚染もグラインダーの破損も防止でき、接触状態での運転も可能なため、圧倒的な超微粒化と歩留りの向上に貢献します。

特許抗菌マスコロイダー

ノーポーラス、無浸透
(無気孔)



※抗菌グラインダーは弊社の特許商品です。

従来グラインダー

水をかけると瞬間的に
浸透する多孔質



●全てのグラインダーは **湿式** **乾式** 兼用です

MKE



16#・24#(粗粉碎用) 46#(微粉碎用)

SiC+Al₂O₃

軟質原料用(標準グラインダー)

※抗菌仕様あり

野菜、果実、肉、ゴマ、ピーナッツ、顔料、石膏、海藻、味噌、浸漬大豆、浸漬米、わさび、生姜、等のペースト化

MKFC



(特殊微粉碎用)

Si₃N₄

ZrO₂

超硬質原料用

ガラス、鉱石、医薬品、石膏、顔料、三硫化アンチモン、墨鉛、消石灰、等の粉体およびスラリー化

MKG-A



24#・46#(微粉碎用) 80#・120#(超微粉碎用)

Al₂O₃ <MKG-A>

SiC <MKG-C>

繊維質の微粉碎および乳化用

※抗菌仕様あり

コーンスープ、生姜、マスタード、アーモンド、カーボン、タルク、シリカ、セルロース、等の超微粒化およびグリス、化粧品、等の乳化

MKFCW



(特殊中粉碎用)

Al₂O₃

白色原料用

白色原料(化粧品、顔料、飲料)等の粉体およびスラリー化

MKD



40#・60#(微粉碎用)

C100%(ダイヤモンド)

硬質原料用

玉子殻、鉱石、すり身、骨粉、金属酸化物、貝化石、ゼオライト、ポリミド・フッ樹脂、等の粉体およびスラリー化

MKC



FcD60

& SUS

硬質原料の破碎
または粉体混練用

骨粉、木材チップ、樹脂ベレット、等の粗破碎または色素等の混合・混練用

MKM



(中粉碎用)

SUS₃₀₄

SUS₃₁₆

特殊原料用

医薬品原料、等の粉体およびスラリー化

MKB-A



16#・24#(粗粉碎用) 46#・80#(微粉碎用) 120#・220#(超微粉碎用)

Al₂O₃ <MKB-A>

SiC <MKB-C>

よもぎ、漢方薬、香辛料、鉱石、抹茶、キトサン、硫酸カリウム、クロレラ、硝酸、等の粉体用

MK New E



SiC複合材

硬質原料用(耐摩耗グラインダー)

顔料、染料、潤滑剤、化粧品原料、軟膏類 等

異形



MKE、MK NewE、MKG、

MKBに対応

乳化・分散促進用

マイクロマイスター[®] 超精密カッティング

マイクロマイスターはかつてない超高速回転を可能にした精密粉碎機です。高速で回転するローターとその外周に多数配列されたブレードのエッジ部で生じる強大な剪断力で、ミクロン単位の精密カッティングを可能にしました。

本機は「精密カッティングヘッド」と「籠型カッティングヘッド」そして「グラインダー」の三つの粉碎機能を使い分けことができ、食品・香辛料・医薬品・ケミカル・化粧品など、あらゆる産業分野においてご利用いただけます。駆動部にはオイルミスト循環方式を採用しており、高速回転での連続運転を可能にしたばかりでなく、運転時における発熱を抑えることにも成功しました。

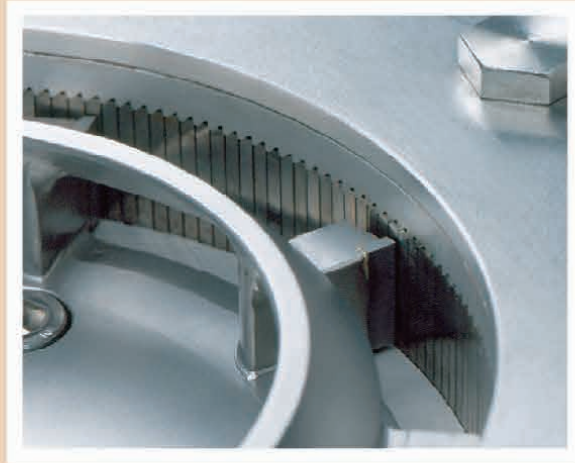

3M7-40 MARK II 湿式 乾式

●ローターとブレードの間隔は300ミクロンに保たれた精密加工が施されております。
ブレードの枚数は50～222枚まで10種類を超えるヘッドを用意しておりますので、粗粉碎、微粉碎、超微粉碎などあらゆるご希望にお応えできます。用途によりマイクロマイスターミニの籠型カッティングヘッドやグラインダーを装着することもできます。

仕様	
モーター	30Kw, 3相
回転数	6,000～12,000r.p.m.
標準能力(湿)	1800～3600Kg/Hr
外形寸法 W×L×H	815×1285×1445mm
重量	500Kg (本体のみ)



カッティングヘッド



グラインダー

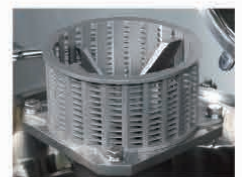

籠型カッティングヘッド

※低重心タイプ

●超精密カッティング

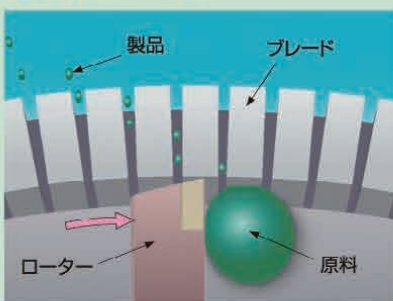

●超精密機構で安定した粒度分布

ブレードには超精密カッティング用の「S型」と、多少粗めにカッティングするための「L型」の2種類のブレードを用意しています。ブレードは超硬とセラミック製の2種類をご用意しております。

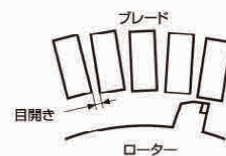

刃数とクリアランス

刃数(枚)	L型ブレード					S型ブレード									
	50	70	80	90	100	140	160	180	190	200	206	212	216	220	222
目開き(mm)	5.6	2.9	2.0	1.4	0.8	1.3	0.9	0.5	0.4	0.3	0.2	0.1	0.08	0.05	0.02

マイクロマスターミニ[®] 精密カッティング

マイクロマスターミニは豊富にラインアップされた籠型カッティングヘッドを使い分けることで、ご希望の粒度を得ることができる湿乾兼用の精密粉碎機です。

高速で回転するローターの遠心力で原料は籠型カッティングヘッド内面に押しつけられ、ヘッド内側のナイフにより切断されます。カット後の製品粒度は極めて安定しており、食肉・水産加工をはじめ、野菜やフルーツの農産加工においても高い性能を発揮します。



●精密カッティング

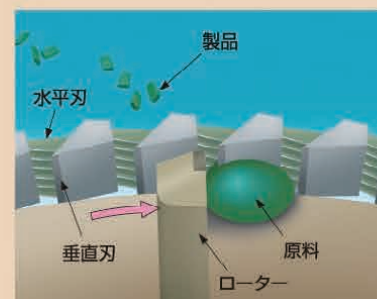

4M7-10 湿式 乾式

●本機にセットされている籠型カッティングヘッドの目開きはペーストやフレークカットなど、用途に応じて0.25ミリ～12.90ミリまで多数用意しております。

極めてシンプルな構造で分解・洗浄が完全に行えます。

仕様	
モーター	7.5Kw, 3相
回転数	1,000～3,600r.p.m.
標準能力(湿)	360～1800Kg/Hr
外形寸法 W×L×H	1400×600×1300mm
重量	120Kg (本体のみ)

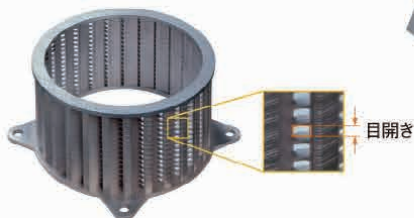

籠型カッティングヘッド



目開き寸法

No.	1	2	3	4	5	6	7	8	9	10	11	12	13	14	15	16	17	18	19	20	21	22
目開き(mm)	0.25	0.38	0.51	0.76	0.88	1.00	1.20	1.50	1.80	2.00	2.20	2.50	3.00	3.81	4.20	5.30	6.00	6.80	7.60	8.40	9.90	12.90

※目開き寸法は40.6mmまで対応できます。 ※本カッティングヘッドは、3M7-40型にも取り付けられます。

〈姉妹機〉GZカッター/MKGZ7-05 湿式 乾式

●コンパクトで場所を取らず同一粉碎ができる簡単設計。

野菜・フルーツ・餃子の餡を投入すれば瞬時に破碎します。

操作方法も簡単でお手元に届いたその日から使用可能で、誰でも同一クオリティを実現し、下準備の時間を大幅短縮できます。

仕様	
モーター	0.4Kw, 2P
カッター	4枚ローター
標準能力(湿)	4.5～10Kg/3分間
外形寸法 W×L×H	777×406×503mm
重量	58Kg

※連続使用には制限がございます。



セレンミラー[®] 気流式超微粒粉碎機

高速回転するローターブレードにより、粉碎室内で高速旋回気流を発生し、衝撃、圧縮、剪断、摩砕、高周波振動などの作用を持って、原料を超微粒化する気流式粉碎機です。本機はジェット粉碎と衝撃式粉碎、そして石臼式摩砕の三つの粉碎原理を複合化したハイブリッド粉碎機です。スクリーンを内蔵しないため構造がシンプルで故障はほとんどありません。また、粉碎室内に摩砕機能を兼ねた分級摩砕翼を有しており、それにより粗粒子は排出されず10～20ミクロン級の極めてシャープな粒度分布の微粒子が簡単に得られます。粒度調整は回転数・分級翼クリアランス・原料投入量・風量調節などの設定条件を変えることにより可能となります。

(全機種水冷ジャケット標準装備)

セレンミラー内部構造

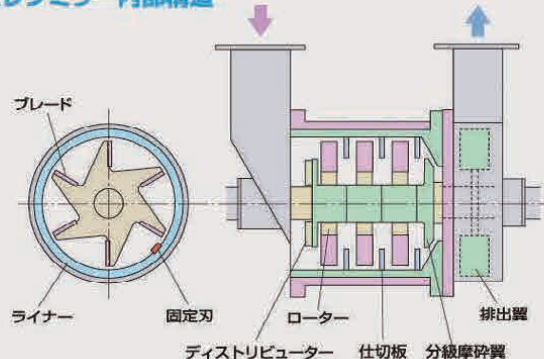

MKCL8-15J 乾式

●「分解清掃および、品種替えが簡単にできること」をコンセプトに開発しました。設置面積がわずか1.5m²という小柄でありながら、大きな処理能力を有しておりますので、限られた工場スペースに設置が可能です。水冷ジャケットを有しているため、製品温度も低く押さえることができます。

仕様	
モーター	11～15Kw, 3相
標準能力	12～60Kg/Hr
外形寸法 W×L×H	1000×1400×1800mm
重量	280Kg



MKCL15-40J *MARK II* 乾式

●従来機では成し得なかったオールステンレスを実現。分解洗浄も極めて簡単なサニタリー構造です。

仕様	
モーター	30Kw, 3相
標準能力	20～100Kg/Hr
エア消費量	135ℓ/min
外形寸法 W×L×H	1050×1210×1120mm
重量	820Kg



セレンミラー DAU[®] 減圧気流式超微粒粉碎機

従来のセレンミラーは高速旋回気流により、衝撃・剪断・圧縮・摩砕・高周波振動等の作用を以て原料を 10~20 μ m 級に超微粒化する気流式粉碎機でしたが、この度新開発のセレンミラー DAU (ダウ) は、更に内容を進化させ、減圧下によるバッチ連続方式の粉碎が可能になり、従来成しえなかった 5~10 ミクロン級の超微粒粉碎を実現し、ジェットミルにも勝るとも劣らない粉碎装置が完成しました。

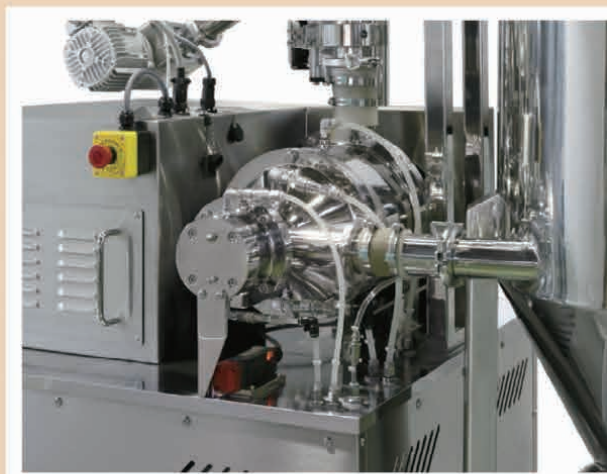

MKCL8-20J-DAU (乾式)

●本機は、粉碎機、バグフィルター、プロアーなどの装置をすべてコンモンベース上にセットしてありますので、電源とエアを接続するだけですぐに生産を開始することができます。
 サニタリー型バグフィルターをビルトインしたことで、フィルターも簡単に脱着・洗浄が可能となり、完全サニタリー化を実現しました。



仕様

モーター	11~15Kw, 3相
標準能力	バッチ連続時 6~20Kg/Hr
	連続時 12~60Kg/Hr
エア消費量	210 ℓ /min
外形寸法 WXLXH	1125×1740×2030mm
重量	1100Kg

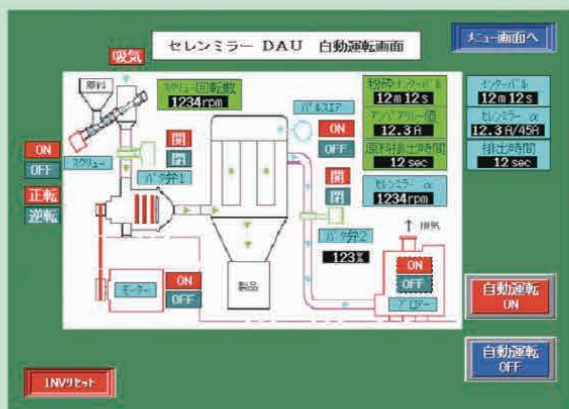

●減圧下に於けるバッチ連続粉碎方式

原料の投入量を調整し、減圧下に於けるバッチ運転を連続的に行うことのできる粉碎機です。バッチ運転の特徴である“繰り返し粉碎による超微細化”と、“減圧粉碎による素材劣化防止”が可能（断熱膨張と呼ばれる気体が膨張すると温度が下がる作用）となり、更に細かくしながらも、変色・変質・風味劣化の少ない粉碎品を簡単に得ることができるようになりました。また、デリケートな素材を粉碎する場合、減圧時に不活性ガスを投入することもできます。

アトマイザー 衝撃式微粉碎機

アトマイザーは周速100m/sec以上の高速度による微粉碎を目的とした衝撃式粉碎機です。安定した製品粒度に加え、非常に大きな処理能力を有しております。本機は回転ディスクに取り付けられたハンマーが、その外周部にセットされているライニングプレートの内側を1mmの間隔を保ちながら高速回転し、衝撃・摩砕・圧壊および高速攪乱による分子同士の衝突で微粒化する粉碎機です。本体は肉厚のケーシングが採用されており、また、ケース保護の部品を各所に使用してありますので、丈夫で故障もほとんどありません。



オプション：微粉碎用ローター



MKA-5J 乾式

●非常に少量の原料も粉碎可能な、ステンレス製のジャケット冷却式小型生産機です。前面カバーが開閉する構造であるため、分解掃除や組立て作業が容易に行えます。また小型機が故に粉碎効率がが高く、比較的簡単に200~300メッシュの微粒子を得ることができます。

仕様	MKA-2J	MKA-5J
型式	MKA-2J	MKA-5J
モーター	0.75~1.5Kw, 3相	2.2~3.7Kw, 3相
ハンマー本数	1連・6本	1連・12本
標準能力	12~60Kg/Hr	36~180Kg/Hr
外形寸法 WxLxH	720×690×1070mm	940×650×1430mm
重量	150Kg	250Kg



▲MKA-2J



▲MKA-5J

〈姉妹機〉 パルベライザー/MKP-10 乾式

●本機は周速30m前後の低速度により、多少粗め(100~300ミクロン位)の粉碎を目的とした衝撃式粉碎機です。周速度が低く、ハンマー本数が少なく、粉碎室クリアランスが大きいことを特長としており、安定した製品粒度に加え、非常に大きな処理能力を有しています。

仕様	MKP-3	MKP-10	MKP-20
型式	MKP-3	MKP-10	MKP-20
モーター	2.2+0.4Kw	7.5+0.4Kw	11+0.4Kw
ハンマー本数	一連×6本	二連×12本	四連×24本
標準能力	60~240Kg/Hr	240~960Kg/Hr	720~1800Kg/Hr
外形寸法 WxLxH	1000×700×1550mm	1200×1000×1830mm	1850×1550×2100mm
重量	300Kg	800Kg	1200Kg



▲MKP-10

カッターミル 粗粉碎機

当社のカッターミルはステンレス製のサニタリー型が標準機ですから、衛生的で洗浄し易いのはもちろんのこと、腐食や耐薬品性にも優れているため、食品・医薬品・ケミカル品の粉碎でも問題なくご使用いただけます。

刃先はカートリッジ式ナイフですので交換も容易で、また横型構造であるため軸受部は強固であり、水洗いに対するシール性も万全です。

カッター下部にセットされているスクリーンはφ1.5~φ30mmまで豊富に取り揃えておりますので幅広い用途でご利用いただけます。



MKCM-5 MARK II 乾式 湿式

●医薬品業界でも使用可能なサニタリー性を有しており、分解・組立は従来機の1/3の時間で行えるようになりました。

ボルトレス構造により、脱着は容易でかつ、部品の軽量化や機械の全高を20センチ低くした設計により、女性作業者にも簡単に扱えるようになりました。

衛生的で取り扱いやすいことはもちろん、耐腐食性や耐薬品性に優れ、食品・医薬品・ケミカル品の粉碎でも問題なくご使用いただけます。



仕様	
モーター	3.7Kw, 3相
カッター枚数	7枚
標準能力(乾)	36~240Kg/Hr
外形寸法 W×L×H	840×1000×1200mm
重量	330Kg



〈姉妹機〉フードカッター/MKFS-104 湿式 乾式

●大きな処理能力でキャベツや玉ねぎ等の野菜を瞬間にみじん切りします。コンパクト設計ながらキャベツが丸ごと投入できますので、作業能率が大幅に向上します。特殊ステンレス刃物の採用により、野菜のカット面を痛めることなく処理できます。

仕様	
モーター	1.5Kw, 3相
標準能力(湿)	500~700Kg/Hr
外形寸法 W×L×H	730×400×1150mm
重量	80Kg



ボーンカッター 冷凍ブロック用粗碎機

冷凍ブロック状の原料（冷凍肉・冷凍果実等）やチーズのようなブロック原料をチップ状に破碎する冷凍ブロック用カッターです。冷凍原料を自然解凍せずに処理できるため、新鮮さを保てるばかりでなく従来の前処理及び作業場のスペースを必要としません。

〈適合冷凍材〉

畜肉・魚肉・豚肉・牛皮・鶏ガラ・果実・鶏卵・野菜・バター・チーズ・工業用及び薬品原材料の切削等

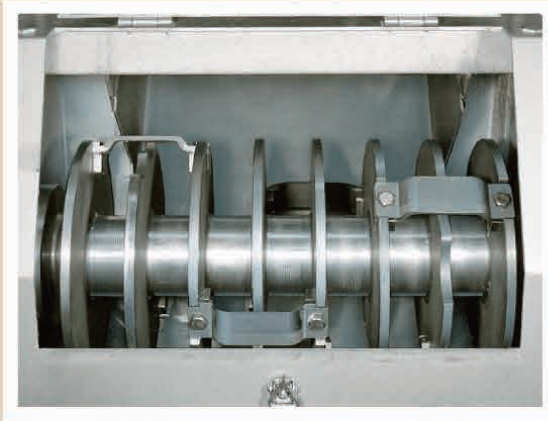

MKBFC-3 湿式 乾式

●材料はその自重により粉碎室に入り込み、切削される小型生産機です。設置面積も小さく複雑なメカがない分ほとんど故障がありません。

仕様	
モーター	2.2Kw, 3相
ローター回転数(50Hz)	150r.p.m.
標準能力(湿)	400~500Kg/Hr
切削材最大寸法	200×400×550mm
外形寸法 W×L×H	933×1510×1191mm
重量	270Kg



MKBFC-10B 湿式 乾式

●本機はボックスタイプですから、原料が飛び散ることもなく、しかも安全です。強制送りシリンダーにより、原料が強制的に送り込まれるため大きな処理能力を得ることができます。

仕様	
モーター	5.5+0.4Kw, 3相
ローター回転数	200r.p.m.
標準能力(湿)	1300~3000Kg/Hr
切削材最大寸法	250×530×650mm
外形寸法 W×L×H	1425×2175×1200mm
重量	880Kg



チョッパー 冷凍用・骨用肉挽機

当社のチョッパーは、従来最も難しいとされていた牛骨・豚骨・牛革・等の原料を1工程でチョッピングします。本機はそれぞれの原料に適した特殊スクリューと、研磨不要のプレート・ナイフ及びスプリング機構を取り入れた特殊構造を有しております。熱をもちにくく練らない処理ができるため、ほとんどすべての材料にたいして高品質な生産を可能にしました。

チョッパー構造図

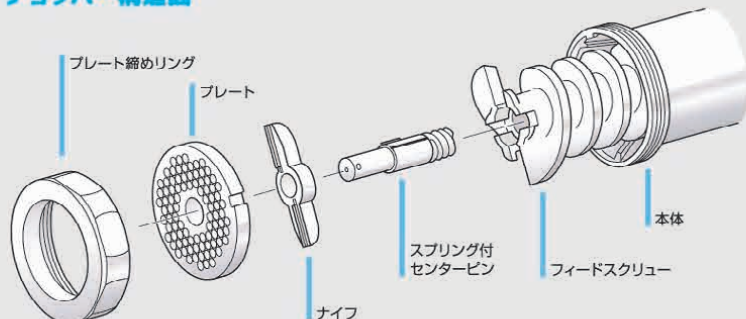

本図は概念図であり機種により構造は異なります

コンパクトチョッパー / MKBC-42E 湿式

●分解・洗浄が極めて容易にできるように設計された小型生産機です。生肉・冷凍肉はむろん、鶏ガラや軟骨の処理にもご使用いただけます。MKBC-42Eは強制送りスクリューが内蔵されており、常に作業員が原料を投入する手間を省きましたので、人件費の節約になります。

仕様

型式	MKBC-22	MKBC-32	MKBC-42E
モーター	1.5Kw, 3相	3.7Kw, 3相	7.5&11Kw, 3相
標準能力	20~100Kg/Hr	50~200Kg/Hr	100~1000Kg/Hr
外形寸法 W×L×H	431×632×510mm	700×350×600mm	900×900×1100mm
重量	45Kg	90Kg	470Kg

※MKBC-22は上図に示すスプリングは内蔵されておられません。センターピンはネジ込み式です。



山芋チョッパー / MKBC8-15 湿式

●本機は山芋などの芋類をペースト状に撈り下ろすための専用機で、大きな処理能力と分解・洗浄のし易さを特徴としております。また菌の発生を抑えるために駆動部に原料が入り込まない構造になっており、且つ、洗浄終了後に粉碎室に殺菌液を溜めて完全な無菌状態を確保することができます。

仕様

モーター	7.5Kw+0.4Kw, 3相
プレート直径	φ200mm
プレート穴径	φ1.1~1.5mm
標準能力	大和芋 500~600Kg/Hr (冷蔵原料の場合) 長芋 200~300Kg/Hr (冷蔵原料の場合)
外形寸法 W×L×H	600×1344×2568mm
重量	約700Kg



関連機器

脱皮装置/MKDPシリーズ 乾式

●マスコグラインダーによる「ひねり」と「叩き」の効果で、大豆や落花生を90%以上の歩留まりで簡単に脱皮できます。

仕様	MKDP-30	MKDP-150	MKDP-500
型式	MKDP-30	MKDP-150	MKDP-500
標準能力	30~40Kg/Hr	150~200Kg/Hr	500~600Kg/Hr
外形寸法 W×L×H	492×1069×1116mm	1000×2500×2200mm	3750×2000×4000mm
重量	150Kg	650Kg	1500Kg

※集塵設備は含んでおりません。



▲MKDP-30



▲MKDP-500

NEWチョップカッター/MKYC-7.5 湿式 乾式

●「NEWチョップカッター」は大きなサイズの原料を直接投入し、みじん切りにすることが可能です。投入された原料は形状の異なる複数のナイフにより瞬時に粉碎され、整った粒子が得られます。

(例：キャベツ丸ごと→みじん切り)

また優れたサニタリー性を有しており、分解・組立も容易に行えます。衛生的で取り扱いやすいことはもちろん、耐腐食性や耐薬品性に優れ、食品・医薬品・ケミカル品の粉碎でもご使用いただけます。

仕様	MKYC-7.5	MKYC-10
型式	MKYC-7.5	MKYC-10
モーター	5.5Kw, 4P	7.5Kw, 4P
カッター	φ430mm 3pieces	φ430mm 6pieces
標準能力(湿)	300~3000Kg/Hr	300~4000Kg/Hr
外形寸法 W×L×H	740×1420×1660mm	740×1620×1660mm
重量	250Kg	350Kg



▲MKYC-7.5

ボーンクラッシャー/MKBP-200 湿式 乾式

●厨芥や畜骨の破碎を目的に開発されたクラッシャーで、1~2Ton/Hrの処理能力をもった生産機です。

回転数は無段変速になっておりますので、原料の大きさ、物性に合わせた効率的な運転ができます。過負荷時には自動反転機構を備えております。

仕様	
モーター	7.5Kw, 3相
標準能力(湿)	1~2Ton/Hr
ロール径	φ200mm
カッター枚数	5枚×2軸
ホッパー口径	400×415mm
外形寸法 W×L×H	1000×2260×2000mm
重量	1700Kg



サニタリー型連続粉体回収機 乾式

●本機はセレンミラーやアトマイザーなどの微粉砕機で生産された微粉末を、ほぼ100%回収できるサニタリーバッグフィルターです。接粉部は#400研磨されたステンレス製ですから極めて衛生的です。テーブルフィーダーを内蔵しているため、回収機の全高が低くおさえられますので天井高の低い場所でも容易に設置できます。

仕様	
モーター	1.5Kw, 3相
処理風量	10m ³ /min
ろ過面積	9.9m ²
本体材質	SUS304
重量	500Kg

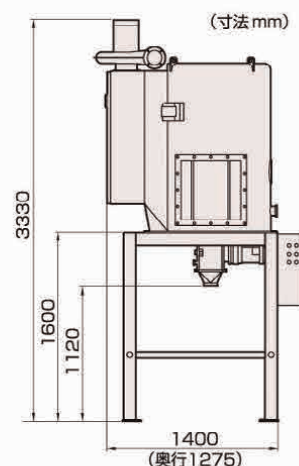

モノポンプ/NBLS-40MR 湿式

●定量性と自給能力を兼ね備えたモノポンプで、デリケートな食品素材から高濃度・高粘度の化学工業材料などを無脈動で静かに移送します。

仕様	NBLS-20MR	NBLS-30MR	NBLS-40MR
型式	NBLS-20MR	NBLS-30MR	NBLS-40MR
モーター	0.4Kw, 3相	0.75Kw, 3相	1.5Kw, 3相
標準能力	0.7~16.5ℓ/min	2.6~61ℓ/min	4.7~108ℓ/min
外形寸法 W×L×H	400×830×600mm	600×1200×700mm	800×1200×800mm
重量	80Kg	110Kg	150Kg



定量充填機 湿式

●ロードセルを用いた重量式定量充填機です。落差補正もできるため、計量誤差は±2%以内です。計量範囲は1~30Kgの範囲で任意に設定できます。

仕様	
コンプレッサー	0.2Kw, 3相
充填範囲	1~30Kg/回
充填誤差	±2%
充填弁	サニタリー空圧弁
外形寸法 W×L×H	1500×1400×1330mm
重量	130Kg



バッチカルコンベヤ/MKVC-1700 湿式 乾式

●垂直で搬送できるため、従来の傾斜型スクリーンコンベヤに比較して30%のスペースがあれば設置できます。また水平・垂直のスクリーンともワンタッチで脱着できますので、機器の隅々まで完全に洗浄することができます。粒体・粘体・粉体の搬送が可能です。

仕様	
モーター	1.5Kw, 3相
搬送能力(湿)	3.2Ton/Hr (Max)
外形寸法 W×L×H	1200×600×2000mm
重量	120Kg



AROUND THE WORLD
マスコーは未利用資源開発のニューリーダーとして世界に貢献します。



ナノの世界に挑戦する
増幸産業株式会社

〒332-0012 埼玉県川口市本町 1-12-24
Tel.048-222-4343(代) Fax.048-223-9790
E-mail: e-information@masuko.com
<http://www.masuko.com>



インターネットホームページ
「MASUKO ナノの世界」をご利用下さい。



YouTube



Instagram



MASUKO1804

- 仕様は予告なく変更することがありますのであらかじめご了承願います。
- 詳しくは詳細カタログをご請求下さい。